

DE Gebrauchsanleitung – Rückensprüngerät

FR Mode d'emploi – Pulvérisateur à dos

IT Istruzione per l'uso – Pompa a zaino

NL Gebruiksaanwijzing – Rugsproeier

## RPD 15 ABR

15 Liter / 5 bar



max.  
**5 bar**



Ø 8 mm

**3**



Garden



pH 1-7



pH 7-14



Solvent



Unbedingt vor Erstgebrauch lesen

Veuillez lire impérativement avant la première utilisation

Da leggere assolutamente prima di mettere in funzione l'apparecchio per la prima volta

Absoluut lezen voor het eerste gebruik

Originalgebrauchsanleitung

Instructions d'utilisation originales

Istruzioni per l'uso originali

Originele gebruiksaanwijzing

Beigelegte Sicherheitshinweise lesen

Lire les instructions de sécurité jointes

Leggere le indicazioni di sicurezza allegate

Meegeleverde veiligheidsaanwijzingen lezen



Made in Switzerland

## Herzlich willkommen Bienvenue Benvenuto Hartelijk welkom

In der Welt von Birchmeier. Sie haben sich für ein Gerät des führenden Schweizer Herstellers von Sprüh-, Schaum- und Dosiergeräten entschieden. Funktionalität und Zuverlässigkeit der Produkte und Ihre Zufriedenheit stehen für uns im Mittelpunkt. Wir bieten Ihnen ein umfangreiches Sortiment an Produkten für den Garten, die Landwirtschaft, das Gewerbe und für vielfältige Industrien.

**Innovation und Qualität „Made in Switzerland“.**  
**Smart und Swiss seit 1876**

Dans le monde de Birchmeier. Vous avez opté pour un appareil du premier fabricant suisse de pulvérisateurs, mousses et appareils de dosage. La fonctionnalité et la fiabilité des produits et votre satisfaction sont au centre de nos préoccupations. Nous vous offrons un vaste assortiment de produits pour le jardin, l'agriculture, l'artisanat et pour de nombreuses industries.

**Innovation et qualité Made in Switzerland.**  
**Smart und Swiss seit 1876**

Nel mondo di Birchmeier. Lei ha acquistato un apparecchio del produttore svizzero leader di irroratrici, schiumatrici e dosatrici. Per noi al centro ci sono funzionalità e affidabilità dei prodotti e la Sua soddisfazione. Le offriamo un vasto assortimento di prodotti per il giardino, l'agricoltura, l'artigianato e per svariati settori industriali.

**Innovazione e qualità "Made in Switzerland".**  
**Smart und Swiss seit 1876**

In de wereld van Birchmeier. U hebt gekozen voor een apparaat van de toonaangevende Zwitserse producent voor sproei-, schuim- en doseerapparatuur. Functionaliteit en betrouwbaarheid van de producten staan daarbij, net als uw tevredenheid, voorop. Wij bieden u een uitgebreid assortiment aan producten voor de tuin, de landbouw en de industrie.

**Innovatie en kwaliteit, Made in Switzerland.**  
**Smart und Swiss seit 1876**

## Verwendung Utilisation Uso Gebruik



Garden



pH 1-7



pH 7-14



Solvent

- Verwendung:** Zur Verwendung mit den meisten Pflanzenschutzmitteln.  
**Ungeeignet:** Nicht geeignet für säurebasierte Unkrautvertilger (z.B. Essigsäure), Peroxide, Säuren, Laugen und Lösungsmittel.
- Utilisation:** Pour l'utilisation avec la plupart des produits phytopharmaceutiques.  
**Inapproprié:** Ne pas approprié pour désherbant à base d'acide (par ex. l'acide acétique), les peroxydes, les acides, les alcalis et les solvants.
- Uso:** Per l'uso con la maggior parte dei prodotti fitosanitari.  
**Non adatto:** Non adatto per diserbanti a base di acido (per es. acido acetico), perossidi, acidi, soluzioni alcaline e solventi.
- Gebruik:** Voor het gebruik met de meeste gewasbeschermingsmiddelen.  
**Ongeschikt:** Niet geschikt voor op zuren gebaseerde onkruidverdelgers (b.v. azijnzuur), peroxide, zuur, loog en oplossingsmiddelen.

**Übersicht**  
Aperçu  
Panoramica  
Overzicht

## RPD 15 ABR



**Einfülldeckel mit Belüftungsmembrane**  
Couvercle de remplissage avec membrane de ventilation  
**Tappo dell'apertura di riempimento con membrana di ventilazione**  
Vuldeksel met ventilatiemembraan

**Einfüllsieb**  
Filtre de remplissage  
Filtro di riempimento  
Vulzeef

**Pumphebel**  
Lever de pompe  
Leva della pompa  
Pomphendel

**Windkessel**  
Réservoir d'air  
**Polmone**  
Luchtkamer

**Integrierte Pumpe**  
Pompe intégrée  
**Pompa integrata**  
Geïntegreerde pomp



**Sprührohr**  
Lance de pulvérisation  
**Tubo**  
Spuitlans

**Handventil mit integriertem Filter**  
Poignée avec filtre intégré  
**Valvola manuale con filtro integrato**  
Handgreep met geïntegreerd filter

**Schlauchleitung**  
Tuyau flexible  
**Tubo flessibile**  
Slang

50 cm (1,7 ft)

1,3 m (4,3 ft)

15 l (4 gal)

**Sprühmittelbehälter**  
Récipient de liquide à pulvériser  
**Contentore della sostanza da spruzzare**  
Sproeimiddelentank

**Regulierdüse**  
Buse réglable  
**Ugello regolabile**  
Regelbare spuitdop

∅ 1,7 mm

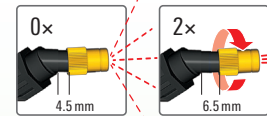

**Traggur verstelbaar met Klick-System**  
Bretelles réglables avec système de fermeture par clic  
**Tracolla regolabile con sistema a scatto**  
Draagriem, verstelbaar met kliksysteem



**Griffmulden**  
Evidements  
**Impugnatura incassata**  
Geïntegreerde handgreep

**Ansaugschlauch**  
Tuyau d'aspiration  
**Tubo flessibile di aspirazione**  
Aanzuigslang

**Optionales Zubehör**  
Accessoires en option  
**Accessori opzionali**  
Optionele accessoiros

Art.Nr. 11558501

Vario Gun  
Vario Gun  
Vario Gun

Art.Nr. 11871101

Sprühschirm oval  
Capot de protection ovale  
Paraspruzzi ovale  
Sputkap ovaal

Art.Nr. 11864801

Sprühschirm  
Capot de protection  
Paraspruzzi  
Sputkap

Art.Nr. 11475701

Bio-Filterstak  
Sac filtrant bio  
Sacco filtrante bio  
Bio-filterzak

Art.Nr. 11497403

Kunststoff-Sprührohr  
Lance de pulvérisation en plastique  
Tubo di Plastica  
Plastic sproeiuis

Art.Nr. 11659001-SB

Teleskoprohr  
Lance télescopique  
Tubo telescopico  
Telescooplans

Art.Nr. 11659801-SB

Sprühbalken  
Rampe de pulvérisation  
Barra spruzzatrice  
Sproeiboorn

www.birchmeier.com

Weiteres Zubehör  
D'autres accessoires  
Altri accessori  
Verdere accessoiros



**1**

**Behälter befüllen**  
**Remplir le récipient**  
**Riempire il contenitore**  
**Tank vullen**

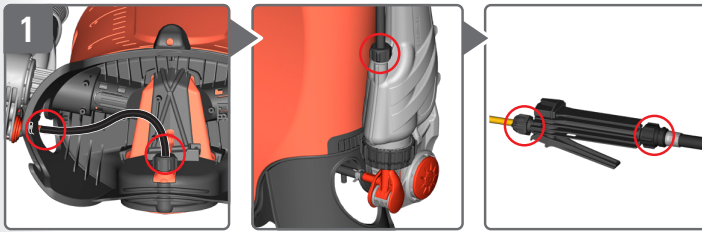

Verbindungen überprüfen  
 Vérifier les connexions  
 Controllare i collegamenti  
 Aansluitingen controleren

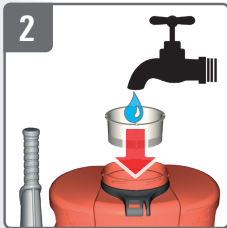

Immer Einfüllsieb benutzen  
 2/3 der Wassermenge einfüllen  
 Toujours utiliser le filtre de remplissage  
 Remplir 2/3 de la quantité d'eau  
 Usare sempre il filtro di riempimento  
 Riempire con 2/3 di acqua  
 Altijd een vulzeef gebruiken  
 2/3 van de waterhoeveelheid vullen



Flüssiges Konzentrat dazugeben  
 Ajouter le concentré liquide  
 Aggiungere concentrato liquido  
 Vloeibaar concentraat hieraan toevoegen

**i** Pulver müssen vollständig gelöst sein.  
 La poudre doit être entièrement dissoute.  
 La polvere deve essere completamente sciolta.  
 Poeder moet volledig opgelost zijn.

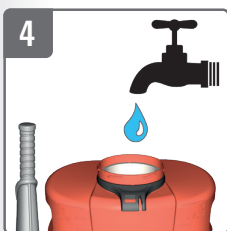

Mit Wasser auffüllen  
 Remplir avec de l'eau  
 Riempire con acqua  
 Met water opvullen



Dichtungsring kontrollieren  
 Behälter verschliessen  
 Contrôler la bague d'étanchéité  
 Fermer le récipient  
 Controllare l'anello di tenuta  
 Chiudere il contenitore  
 Afdichtingsring controleren  
 Tank sluiten

**i** Nur die benötigte Sprühmittelmenge ansetzen.  
 Préparer uniquement la quantité de liquide requise.  
 Aggiungere solo la quantità di sostanza da spruzzare necessaria.  
 Alleen de benodigde hoeveelheid sproeimiddel toevoegen.

**i** Mischangaben Hersteller beachten.  
 Respecter les indications de mélange du fabricant.  
 Rispettare le indicazioni di miscelazione del produttore.  
 Mengvoorschriften van de producent naleven.

## 2

### Gebrauch Utilisation Usò Gebruik

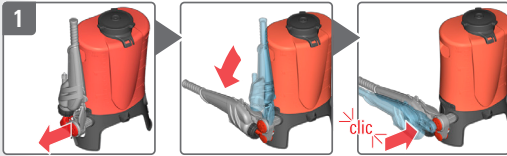

Arbeitsposition einstellen  
Régler la position de travail  
Impostare la posizione di lavoro  
Werkpositie instellen

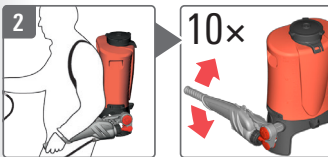

Gerät schultern  
Druck aufbauen  
Mettre l'appareil sur les épaules  
Augmenter la pression  
Indossare l'apparecchio  
Creare pressione  
Apparaat op uw schouders plaatsen  
Druk opbouwen

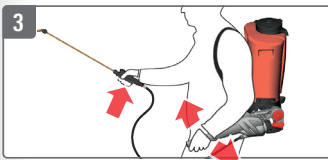

Stetig leicht Pumpen – Sprühen  
Pomper légèrement mais constamment – Pulvériser  
Pompare lievemente in modo continuo – Spruzzare  
Voortdurend licht pompen – Sproeien

Düse einstellen  
Régler la buse  
Montare l'ugello  
Spuitdop instellen

<b>Sprühen</b> 0 Umdrehungen	<b>Strahl</b> 2 Umdrehungen
<b>Pulvérisation</b> 0 tour	<b>Jet</b> 2 tours
<b>Spruzzare</b> 0 giri	<b>Getto</b> 2 giri
<b>Verstuiven</b> 0 omdraaiingen	<b>Straal</b> 2 omdraaiingen
<b>0x</b> 4.5mm	<b>2x</b> 6.5mm

bar	l/min	l/min
1	0.30	1.08
2	0.41	1.57
3	0.49	1.94
4	0.56	2.27
5	0.61	2.55



## 3

### Nach dem Gebrauch Après l'utilisation Dopo l'uso Na het gebruik

**i** Restmittel fachgerecht entsorgen.  
Eliminer les résidus de manière appropriée.  
Smaltire la sostanza residua a regola d'arte.  
Restmiddelen vakkundig afvoeren.



Nicht mit dem Mund durchblasen: Vergiftungsgefahr!  
Ne pas souffler dedans avec la bouche: risque d'empoisonnement!  
Non soffiare con la bocca: pericolo di intossicazione!  
Niet met de mond doorblazen: gevaar op vergiftiging!



Parkposition einstellen, leeren  
Pumpen bis keine Flüssigkeit mehr austritt  
Mettre dans la position de rangement, vider  
Pomper jusqu'à ce qu'il n'y ait plus de liquide qui sort  
Impostare la posizione di stazionamento, svuotare  
Pompare fino a che tutto il liquido sia uscito  
Parkeerpositie instellen, leegmaken  
Pompen tot er geen vloeistof meer uitkomt



Mit sauberem Wasser spülen  
Pumpen bis keine Flüssigkeit mehr austritt  
Rincer à l'eau claire  
Pomper jusqu'à ce qu'il n'y ait plus de liquide qui sort  
Sciacquare con acqua pulita  
Pompare fino a che tutto il liquido sia uscito  
Doorspoelen met schoon water  
Pompen tot er geen vloeistof meer uitkomt

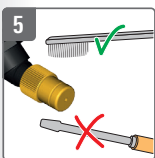

Düse reinigen. Behälter immer leer,  
offen und frostgeschützt lagern  
Nettoyer la buse. Entreposer le récipient  
toujours vide, ouvert et à l'abri du gel  
Pulire l'ugello. Immagazzinare il contenitore  
sempre vuoto, aperto e protetto dal gelo  
Spuitdop reinigen. Tank altijd leeg,  
open en vorstvrij opslaan

**tip** DüsenEinstellung: Strahl  
Position de la buse: Jet  
Regolazione dell'ugello: Getto  
Spuitdop instellen: straal



**i** Keine harten Gegenstände  
verwenden.  
Ne pas utiliser des objets rigides.  
Non utilizzare alcun oggetto duro.  
Geen harde voorwerpen  
gebruiken.

Arbeitsposition  
Position de travail  
Posizione di lavoro  
Werkpositie



Parkposition  
Position rangement  
Posizione di stazionamento  
Parkeerpositie



Sprührohrhalterung  
Support pour lance  
de pulvérisation  
Supporto per tubo  
Spuitlanshouder

Düsenhalterung  
Support de buse  
Supporto per ugello  
Spuitdophouder

**Inbetriebnahme**  
**Mise en service**  
**Messa in funzione**  
**Ingebruikname**

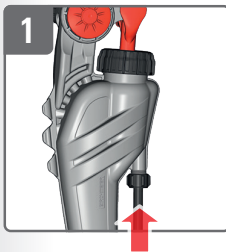

**1** Schlauch an Pumphebel schrauben  
Visser le tuyau flexible sur le levier de pompe  
Avvitare il tubo flessibile sulla leva della pompa  
Slang aan de pomphendel schroeven

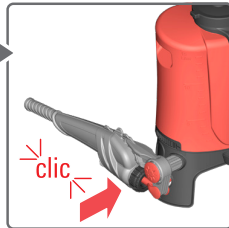

**2** Pumphebel horizontal einführen und ganz hineindrücken (Arbeitsposition)  
Insérez le levier de la pompe horizontalement et complètement enfoncer (position de travail)  
Inserire la leva della pompa orizzontalmente e completamente push in (posizione di lavoro)  
Plaats de pomphendel horizontaal en volledig push in (werkhouding)

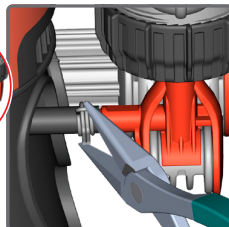
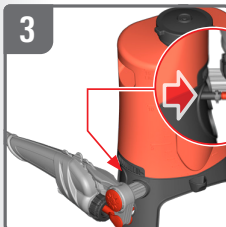

**3** Schlauch aufstecken, mit Bride sichern  
Monter le tuyau flexible, fixer à l'aide de la bride  
Infilare il tubo flessibile, quindi assicurarlo con la fascetta  
Slang aanbrengen, met een slangkleem vastzetten

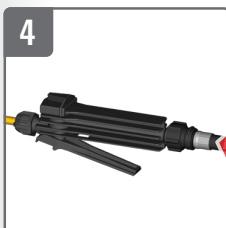

**4** Schlauch an Handventil schrauben  
Visser le tuyau flexible sur le poignée  
Avvitare il tubo flessibile sulla valvola manuale  
Slang aan de handgreep schroeven

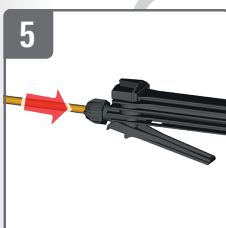

**5** Sprührohr an Handventil stecken und festziehen  
Brancher la lance de pulvérisation au robinet pulvérisateur et serrer  
Inserire il tubo sulla valvola manuale e stringere  
Spuittans in de handgreep zetten en vasttrekken

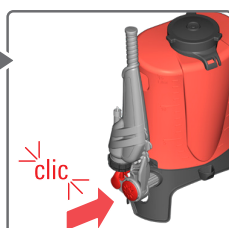
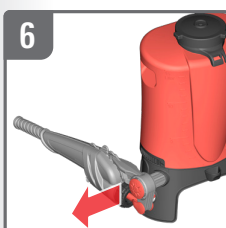

**6** Pumphebel herausziehen, vertikal einführen und ganz hineindrücken (Parkposition)  
Tirez le levier de la pompe, insérez-le verticalement et poussez-le à fond (Position de stationnement)  
Estrarre la leva della pompa, inserirla verticalmente e spingerla fino in fondo (Posizione di parcheggio)  
Trek de pomphendel naar buiten, plaats hem verticaal en duw hem helemaal naar binnen (parkeerstand)

**Seitenwechsel Pumphebel**  
**Changement de position du levier de pompe**  
**Cambio lato leva della pompa**  
**Pomphendel van kant wisselen**

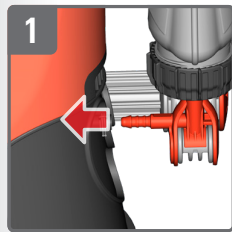

**Schlauch lösen**  
 Défaire le tuyau  
 Allentare il tubo flessibile  
 Slang losmaken

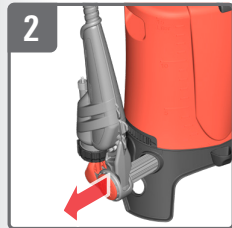

**Pumpenhebel ganz herausziehen**  
 Placer le levier retirer entièrement  
 Mettere la leva della pompa estrarre completamente  
 Pomphendel helemaal uittrekken

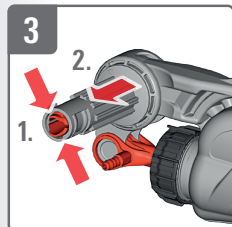

**Schnapphaken zusammendrücken, Welle von der Steckachse ziehen**  
 Exercer une pression sur les crochets d'encliquetage et retirer l'arbre de l'axe enfichable  
 Premere insieme i ganci a scatto, tirare l'albero dall'asse  
 Snapsluitingen samendrukken, schacht van de steekas trekken

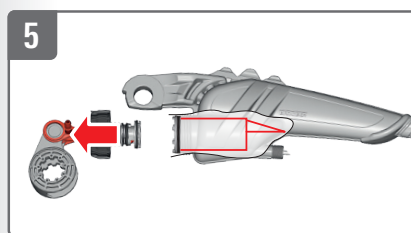
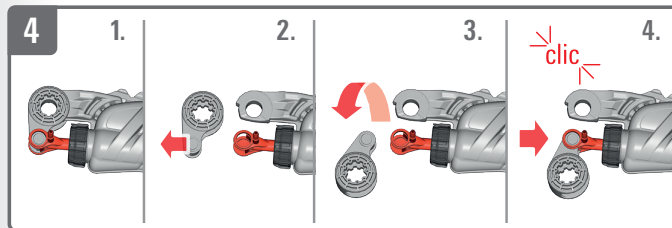

**Aufschauben, herausziehen**  
 Zylinder belassen!  
 Visser, retirer, laisser le cylindre en position!  
 Avvitare, togliere, lasciare il cilindro!  
 Openschroeven, uitnemen, cilinder laten zitten!

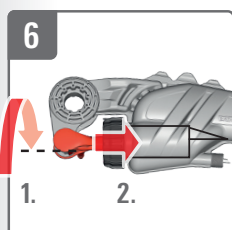

**Kolbeneinheit um 180° drehen, einführen, festschrauben**  
 Tourner l'unité de piston à 180°, insérer, visser  
 Inserire il gruppo pistone ruotandolo di 180°, quindi avvitare bene  
 Kolfeenheid 180° draaien, inbrengen, vastschroeven

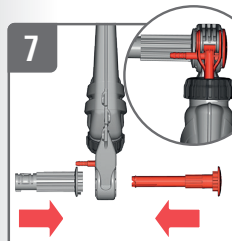

**Auf die korrekte Ausrichtung achten**  
 Achsen zusammensetzen  
 Faire attention à ce que l'orientation soit correcte  
 Monter les axes  
 Attenzione all'orientamento corretto  
 Assemblare gli assi  
 Let op de juiste richting  
 Assen monteren

**Ersatzteile**  
**Pièces de rechange**  
**Ricambi**  
**Reserveonderdelen**

**i** Nr. 1 bis 24: Diese Ersatzteile finden Sie auf [www.birchmeier.com](http://www.birchmeier.com)  
 N° 1 à 24: Vous trouverez ces pièces de rechange sur [www.birchmeier.com](http://www.birchmeier.com)  
 N. da 1 a 24: Questi ricambi sono disponibili su [www.birchmeier.com](http://www.birchmeier.com)  
 Nr. 1 t/m 24: Deze reserveonderdelen vindt u op [www.birchmeier.com](http://www.birchmeier.com)

- Dichtungssatz  
 Pochette de joints  
 Set di guarnizioni  
 Set dichtingen  
 Art.Nr. 11941001-SB

---

- ⑭ Handventil und Schlauchleitung kpl.  
 Poignée et conduite flexible cpl.  
 Valvola manuale e tubo flessibile completi  
 Handgreep en slang  
 Art.Nr. 11637602-SB

---

- ⑱ Regulierdüse 1.7mm Kunststoff-Messing  
 Buse réglable 1.7 mm, plastique-laiton  
 Ugello regolabile 1,7 mm plastica-ottone  
 Sproeier 1,7mm kunststof-messing  
 Art.Nr. 11889601

---

- ⑳ Ansaugschlauch-Set  
 Set de conduite d'aspiration  
 Set di tubi flessibili di aspirazione  
 Aanzuigslangset  
 Art.Nr. 11939501

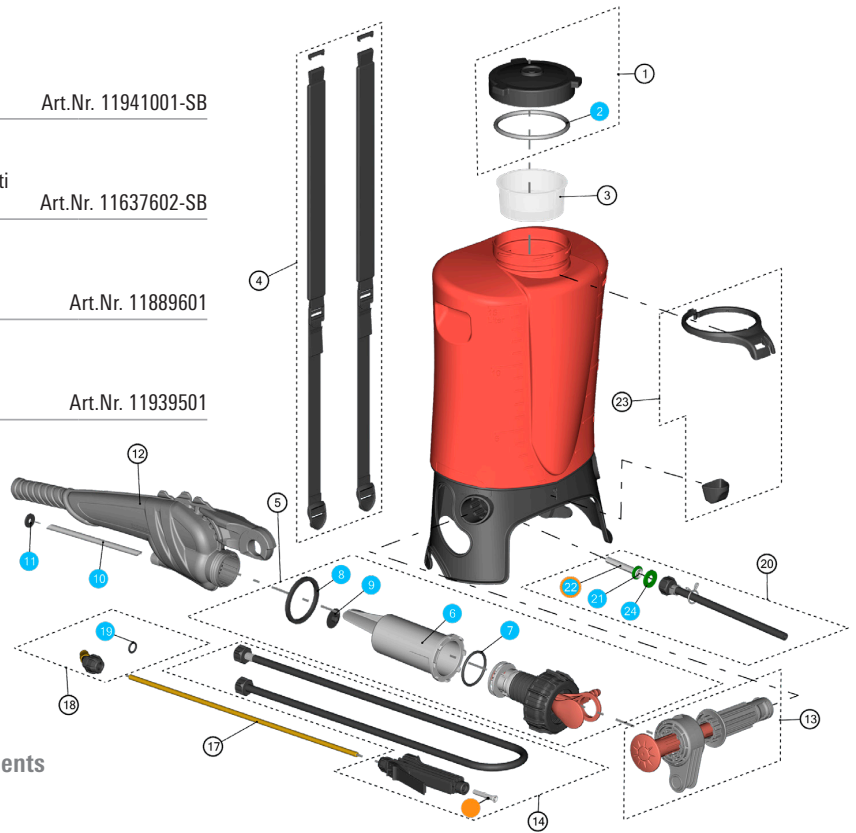

**Störungen beheben**  
**Réparer des dysfonctionnements**  
**Eliminazione dei guasti**  
**Storingen verhelpen**

	am Behälter du réservoir sul contenitore aan de tank	am Pumphebel du levier de pulvérisation sulla leva della pompa aan de pomphendel	Sprühgarnitur Set de pulvérisation Set per erogazione a spruzzo Sproeisat
Kein / wenig Druck Peu / pas de pression Nessuna / poca pressione Geen / weinig druk	<ul style="list-style-type: none"> <li>⑳ Filter reinigen / ersetzen Nettoyer / remplacer le filtre Pulizia / Sostituzione del filtro Filter reinigen / vervangen</li> <li>⑳ Ansaugschlauch reinigen Nettoyer le tuyau d'aspiration Pulire il tubo flessibile di aspirazione Aanzuigslang reinigen</li> </ul>	<ul style="list-style-type: none"> <li>⑦ O-Ring ersetzen Remplacer le joint torique   Sostituire l'O-ring O-ring vervangen</li> <li>⑨ Pumpendichtung ersetzen Remplacer le joint de la pompe Sostituire la guarnizione della pompa Ventioldichtung vervangen</li> </ul>	<ul style="list-style-type: none"> <li>● Filter reinigen Nettoyer le filtre Pulire il filtro Filter reinigen</li> </ul>
Undicht / Tropft Pas étanche/goutte Non ermetico / Gocciola Lekkage/druppelt	<ul style="list-style-type: none"> <li>Mutter festziehen Serrer l'écrou Stringere bene il dado Moer vastdraaien</li> <li>⑸ Dichtung ersetzen Remplacer le joint Sostituire la guarnizione Dichting vervangen</li> </ul>	<ul style="list-style-type: none"> <li>Muttern festziehen Serrer les écrous Stringere bene i dadi Moeren vastdraaien</li> <li>⑸ Dichtung ersetzen Remplacer le joint ⑾ Sostituire la guarnizione Dichting vervangen</li> </ul>	<ul style="list-style-type: none"> <li>Muttern festziehen Serrer les écrous Stringere bene i dadi Moeren vastdraaien</li> <li>⑭ Handventil wechseln Remplacer le poignée Sostituire la valvola manuale Handgreep vervangen</li> <li>⑲ Dichtung ersetzen Remplacer le joint Sostituire la guarnizione Dichting vervangen</li> </ul>
Sprühbild schlecht Profil de pulvérisation mauvais Cattiva forma del getto Sproeibeeld slecht			<ul style="list-style-type: none"> <li>⑱ Düse reinigen / ersetzen Nettoyer / remplacer la buse Pulizia / Sostituzione dell'ugello Spuitedop reinigen / vervangen</li> </ul>



**Pflege und Wartung**  
**Nettoyage et entretien**  
**Cura e manutenzione**  
**Onderhoud**

● **Regelmässig kontrollieren und reinigen, bei Bedarf ersetzen:**

- Alle Dichtungen
- Filter (Handventil, Ansaugschlauch)
- Düse

**Contrôler et nettoyer à des intervalles réguliers, remplacer le cas échéant:**

- Tous les joints
- Filtre (poignée, tuyau d'aspiration)
- Buse

**Controllare periodicamente e pulire, se necessario sostituire:**

- Tutte le guarnizioni
- Filtro (valvola manuale, tubo flessibile di aspirazione)
- Ugello

**Regelmatig controleren en reinigen, indien nodig vervangen:**

- Alle afdichtingen
- Filters (handgreep, aanzuigslang)
- Spuitdop



Bei Bedarf fetten – Birchmeier Fettbüchse (Schmierung): Art.Nr. 11864201

Graisser en cas de besoin – Birchmeier boîte à graisse (lubrification): Art.Nr. 11864201

Se necessario, ingrassare – barattolo con grasso Birchmeier (lubrificazione): Art.Nr. 11864201

Indien nodig smeren – Birchmeier vetspuit (smeren): Art.Nr. 11864201

**EU Konformitätserklärung**  
**Déclaration de conformité UE**  
**Dichiarazione di conformità UE**  
**EU-conformiteitsverklaring**

Wir bestätigen hiermit, dass die unten aufgeführten Sprühgeräte aufgrund der Konzipierung und Bauart, sowie in der von uns in Verkehr gebrachten Ausführung, den einschlägigen grundlegenden Sicherheits- und Gesundheitsanforderungen der EU-Richtlinien entsprechen.

Par la présente, nous confirmons que les pulvérisateurs ci-après indiqués répondent suite à leur conception et leur construction ainsi que de par le modèle que nous avons mis sur le marché, aux exigences de sécurité et d'hygiène en vigueur de la directive européenne.

Si conferma che le irroratrici riportate di seguito, per la loro progettazione e costruzione, nonché nella versione che abbiamo immesso sul mercato, sono conformi ai requisiti essenziali di sicurezza e salute delle direttive UE.

Wij bevestigen hierbij dat de hieronder beschreven sproeiapparatuur op basis van ontwerp en bouwwijze, net als in de door ons in omloop gebrachte uitvoering, voldoet aan de veiligheids- en gezondheidsvereisten conform EU-richtlijnen.

Modell

Modèle

Modello

Model

**RPD 15 ABR**

Einschlägige Richtlinien

Directives pertinentes

Direttive in materia

Fundamentele richtlijnen

**2006/42/EG, 2009/127/EG**

Interne Massnahmen stellen sicher, dass die Seriengeräte immer den Anforderungen der aktuellen EU-Richtlinien und den angewandten Normen entsprechen. Der Unterzeichnende handelt im Auftrag und mit Vollmacht der Geschäftsleitung.

La conformité permanente des appareils de série avec les exigences des directives UE en vigueur et les normes appliquées est garantie par des mesures internes. Le soussigné agit par ordre et avec les pleins pouvoirs de la Direction commerciale.

Le misure interne garantiscono che gli apparecchi in serie siano sempre conformi ai requisiti delle direttive UE attuali e alle norme applicate. Il sottoscritto agisce per conto e per procura dell'amministrazione.

Interne maatregelen garanderen dat de producten altijd voldoen aan de vereisten van de actuele EU-richtlijnen en aan de toegepaste normen. De ondergetekende handelt in opdracht en met volledige volmacht van de bedrijfsleiding.

Stetten,  
18.08.2022

M. Zaugg  
Leiter Entwicklung & Konstruktion  
Birchmeier Sprühtechnik AG  
Im Stetterfeld 1  
5608 Stetten  
Schweiz

Modell

Modèle

Modello

Model

RPD 15 ABR | Art.Nr. 11924701

Masse (L x B x H)

Dimensions (L x L x H)

Dimensione (L x L x A)

Afmeting (L x B x H)

220 × 400 × 610 mm | 0.72 × 1.3 × 2.0 ft

Leergewicht

Poids à vide

Peso a vuoto

Leeggewicht

3.5 kg | 7.7 lbs

Betriebsdruck

Pression de service

Pressione d'esercizio

Bedrijfsdruk

max. 5 bar | max. 73 psi

Zulässige Betriebstemperatur

Température de service admissible

Temperatura d'esercizio ammissibile

Toegestane bedrijfstemperatuur

5 – 30 °C | 41 – 86 °F

Füllinhalt

Capacité nominale

Capacità nominale

Vulvolume

15 l | 4 US gal



www.birchmeier.com

Weitere Infos unter Produkt RPD 15 ABR

Informations supplémentaires sous le produit RPD 15 ABR

Ulteriori informazioni sul prodotto RPD 15 ABR

Meer informatie vindt u onder product RPD 15 ABR

**BIRCHMEIER**

Birchmeier Sprühtechnik AG  
Im Stetterfeld 1  
5608 Stetten  
Schweiz

Telefon +41 56 485 81 81

Fax +41 56 485 81 82

www.birchmeier.com